

Dell Inspiron 660s

Vlasnički priručnik

Model računala: Inspiron 660s
Regulatorni model: D06S
Regulatorni tip: D06S001



Napomene, oprezi i upozorenja



NAPOMENA: NAPOMENA ukazuje na važne informacije koje vam pomažu da koristite svoje računalo na bolji način.



OPREZ: OPREZ ukazuje na moguće oštećenje hardvera ili gubitak podataka u slučaju da se ne poštuju upute.



UPOZORENJE: UPOZORENJE ukazuje na moguće oštećenje imovine, tjelesne ozljede ili smrt.

Informacije navedene u ovom dokumentu podložne su promjeni bez prethodne obavijesti.
© 2012 Dell Inc. Sva prava pridržana.

Bilo kakvo umnožavanje ovih materijala bez pismenog dopuštenja tvrtke Dell Inc. strogo je zabranjeno.

Zaštitni znakovi korišteni u ovom tekstu: Dell™, logotip DELL i Inspiron™ su zaštitni znaci tvrtke Dell Inc.; Microsoft®, Windows® i logotip gumba za pokretanje sustava Windows  su zaštitni znakovi ili registrirani zaštitni znakovi korporacije Microsoft u Sjedinjenim Američkim Državama i/ili drugim zemljama. Intel® i Intel SpeedStep® su registrirani zaštitni znakovi tvrtke Intel Corporation u SAD i/ili drugim zemljama.

Ostali zaštitni znakovi i zaštitni nazivi koji se koriste u ovom dokumentu označavaju ili entitete koji su vlasnici tih znakova ili njihove proizvode. Tvrtka Dell Inc. odriče se bilo kakvih vlasničkih interesa za navedene zaštitne znakove i zaštitne nazive, osim vlastitih.

Sadržaj

1	Prije nego počnete	9
	Isključite računalo i priključene uređaje.	9
	Sigurnosne upute	9
	Preporučeni alati	10
2	Nakon rada na unutrašnjosti računala	11
3	Tehnički pregled	13
	Pogled u unutrašnjost računala.	14
	Komponente matične ploče	15
4	Pokrov računala	17
	Uklanjanje pokrova računala.	17
	Ponovno postavljanje pokrova računala	18
5	Kućište ventilatora	19
	Uklanjanje kućišta ventilatora	19
	Ponovno postavljanje kućišta ventilatora	20

6	Memorijski modul(-i)	21
	Uklanjanje memorijskih modula	21
	Ponovno postavljanje memorijskog modula	23
7	Kartice PCI Express	27
	Uklanjanje kartica PCI Express	27
	Ponovno postavljanje kartica PCI Express	29
	Konfiguriranje računala nakon uklanjanja ili ugradnje kartice PCI Express	30
8	Mini-kartica	31
	Uklanjanje mini-kartice	31
	Ponovno postavljanje mini-kartice	33
9	Prednja maska	35
	Uklanjanje prednje maske	35
	Ponovno postavljanje prednje maske	37
10	Okvir pogona	39
	Uklanjanje okvira pogona	39
	Ponovno postavljanje okvira pogona	41

11 Optički pogon	43
Uklanjanje optičkog pogona	43
Ponovno postavljanje optičkog pogona.	45
12 Tvrđi pogon	47
Uklanjanje tvrdog pogona	47
Ponovno postavljanje tvrdog pogona	49
13 Prednja I/O ploča	51
Uklanjanje prednje I/O ploče	51
Ponovno postavljanje prednje I/O ploče.	53
14 Modul gumba za uključivanje/isključivanje	55
Uklanjanje modula gumba za uključivanje/isključivanje.	55
Ponovno postavljanje modula gumba za uključivanje/isključivanje	57
15 Jedinica napajanja	59
Uklanjanje jedinice napajanja	59
Ponovno postavljanje jedinice napajanja	61

16 Ventilator procesora i sklop hladila procesora	63
Uklanjanje ventilatora procesora i sklop hladila procesora	63
Ponovno postavljanje ventilatora procesora i sklopa hladila procesora	65
17 Procesor	67
Uklanjanje procesora	67
Ponovno postavljanje procesora	68
18 Baterija na matičnoj ploči	71
Uklanjanje baterije na matičnoj ploči.	71
Ponovno postavljanje baterije na matičnu ploču	72
19 Matična ploča	75
Uklanjanje matične ploče	75
Ponovno postavljanje matične ploče.	77
Unošenje servisne oznake u BIOS	78

20 Program za postavljanje sustava . . .	79
Pregled	79
Ulaz u program za postavljanje sustava.	79
Brisanje zaboravljenih zaporki	89
Brisanje CMOS zaporki	90
21 Ažuriranje BIOS-a	
Flash postupkom	93
22 Specifikacije	95

Prije nego počnete

Isključite računalo i priključene uređaje

 **OPREZ:** Kako biste izbjegli gubitak podataka, prije nego isključite računalo spremite i zatvorite sve otvorene datoteke i zatvorite sve otvorene programe.

- 1 Spremite i zatvorite sve otvorene datoteke i zatvorite sve otvorene programe.
- 2 Kliknite na **Start**  i kliknite na **Isključi**.

Microsoft Windows se isključuje i potom se isključuje računalo.





NAPOMENA: Ako koristite drugačiji operativni sustav, pogledajte dokumentaciju operativnog sustava za upute o isključivanju.

- 3 Odspojite računalo i sve priključene uređaje iz svih električnih izvora napajanja.
- 4 Odspojite sve telefonske kabele, mrežne kabele i priključene uređaje iz računala.
- 5 Za uzemljenje matične ploče pritisnite i držite gumb za uključivanje/isključivanje za oko 5 sekundi, nakon što je računalo isključeno.

Sigurnosne upute

Kako biste zaštitili vaše računalo od mogućih oštećenja i zbog vaše osobne zaštite, pridržavajte se slijedećih sigurnosnih uputa.

 **UPOZORENJE:** Prije rada na unutrašnjosti računala pročitajte sigurnosne upute koje ste dobili s računalom. Dodatne sigurnosne informacije potražite na početnoj stranici za sukladnost sa zakonskim odredbama na dell.com/regulatory_compliance.

 **UPOZORENJE:** Odspojite sve izvore napajanja prije otvaranja pokrova računala i ploča. Nakon što ste dovršili radove unutar računala, ponovno postavite sve pokrove, ploče i vijke prije priključivanja na izvor napajanja.

 **OPREZ:** Za izbjegavanje oštećenja računala, osigurajte da je radna površina ravna i čista.

- △ **OPREZ:** Za izbjegavanje oštećivanja komponenti i kartica, rukujte s njima tako da ih držite za rubove izbjegavajući dodirivati pinove i kontakte.
- △ **OPREZ:** Samo kvalificirani servisni tehničar je ovlašten za uklanjanje pokrova računala i pristup bilo kojim komponentama unutar računala. Pogledajte sigurnosne upute za cjelovite informacije o sigurnosnim mjerama predostrožnosti, radovima unutar računala i zaštiti od elektrostatičkog pražnjenja.
- △ **OPREZ:** Prije nego što dotaknete bilo koji dio u unutrašnjosti svog računala, uzemljite se dodirivanjem neobojene metalne površine, poput metalnog dijela na poleđini računala. Dok radite, povremeno dotaknite neobojanu metalnu površinu kako bi ispraznili statički elektricitet koji bi mogao oštetiti unutarnje komponente.
- △ **OPREZ:** Kada iskopčavate kabel, povlačite ga za priključak ili za jezičak za povlačenje, a ne za sami kabel. Neki kabele imaju priključke s jezičcima za zaključavanje ili prstnim vijcima koje morate isključiti prije isključivanja kabela. Kada isključujete kabele, držite ih ravnomjerno kako biste izbjegli savijanje bilo kojih pinova. Kada priključujete kabele, provjerite jesu li priključci i ulazi točno orijentirani i poravnati.
- △ **OPREZ:** Za iskopčavanje mrežnog kabela, najprije iskopčajte kabel iz svog računala i potom iskopčajte kabel iz mrežnog uređaja.

Preporučeni alati

Za izvršavanje postupaka iz ovog dokumenta možda će vam trebati slijedeći alati:

- mali ravni odvijač
- križni odvijač
- plastično šilo
- Program za ažuriranje BIOS-a dostupan je na support.dell.com

Nakon rada na unutrašnjosti računala

Nakon što ste dovršili postupke zamjene, osigurajte sljedeće:

- ponovno postavite sve vijke i provjerite da nema zaostalih vijaka unutar računala
- priključite sve vanjske uređaje, kabele, kartice i sve druge dijelove koje ste uklonili prije rada na računalu
- priključite svoje računalo i sve priključene uređaje na njihove izvore električnog napajanja



OPREZ: Prije nego što uključite računalo, ponovno postavite sve vijke i provjerite da nema zaostalih vijaka u unutrašnjosti računala. Nepoštivanje ove upute može dovesti do oštećenja računala.

- Uključite računalo.

Tehnički pregled

 **UPOZORENJE:** Prije rada na unutrašnjosti računala pročitajte sigurnosne upute koje ste dobili s računalom i slijedite korake u „Prije nego počnete” na stranici 9. Dodatne sigurnosne informacije potražite na početnoj stranici za sukladnost sa zakonskim odredbama na dell.com/regulatory_compliance.

Pogled u unutrašnjost računala

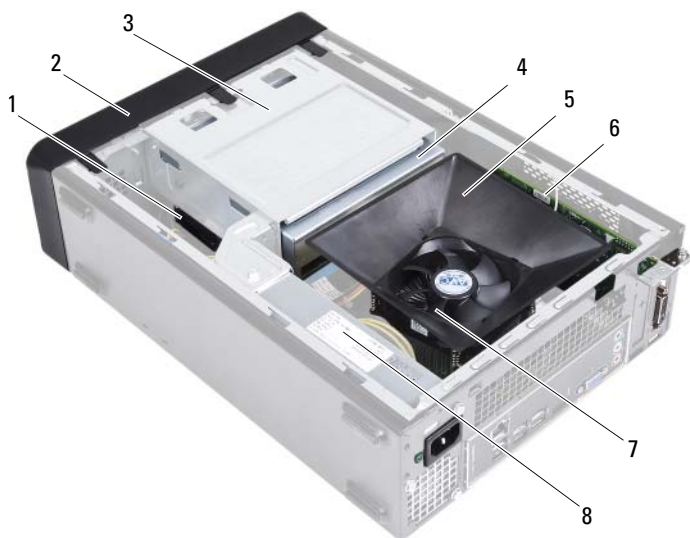

- | | | | |
|---|------------------------------------------------|---|-------------------------|
| 1 | tvrdi pogon | 2 | prednja maska |
| 3 | okvir pogona | 4 | optički pogon |
| 5 | kućište ventilatora | 6 | kartica PCI-Express x16 |
| 7 | ventilator procesora i sklop hladila procesora | 8 | napajanje |

Komponente matične ploče

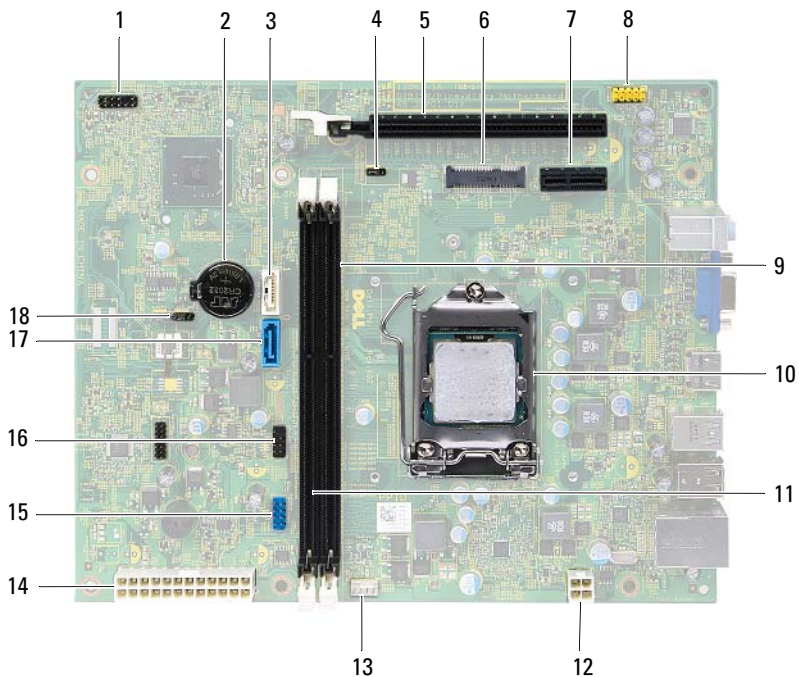

- | | | | |
|----|-------------------------------------------|----|---------------------------------------------------|
| 1 | priključak gumba za napajanje (LEDH1) | 2 | utor za bateriju (BT1) |
| 3 | priključak SATA (SATA1) | 4 | prekidač za ponovno postavljanje zaporke (PWDCL1) |
| 5 | utor za karticu PCI-Express x16 (SLOT2) | 6 | utor za mini-karticu (MINI1) |
| 7 | utor za karticu PCI-Express x1 (SLOT1) | 8 | audio priključak na prednjoj ploči (AUDF1) |
| 9 | priključak za memorijski modul (DIMM1) | 10 | utor procesora |
| 11 | priključak za memorijski modul (DIMM2) | 12 | priključak napajanja (ATX1) |
| 13 | priključak ventilatora procesora (FNCPU1) | 14 | glavni priključak napajanja (ATX2) |
| 15 | USB priključak na prednjoj ploči (USBF1) | 16 | USB priključak na prednjoj ploči (USBF2) |
| 17 | priključak SATA (SATA 0) | 18 | premosnik za resetiranje CMOS (CMOS1) |

Pokrov računala

 **UPOZORENJE:** Prije rada na unutrašnjosti računala pročitajte sigurnosne upute koje ste dobili s računalom i slijedite korake u „Prije nego počnete” na stranici 9. Dodatne sigurnosne informacije potražite na početnoj stranici za sukladnost sa zakonskim odredbama na dell.com/regulatory_compliance.

 **OPREZ:** Provjerite ima li na radnom stolu dovoljno prostora za sustav sa skinutim poklopcem - najmanje 30 cm (1 stopa).

Uklanjanje pokrova računala

 **NAPOMENA:** Provjerite jeste li uklonili lokot iz prstena lokota (ako postoji).

- 1 Postavite računalo na bok tako da je strana s poklopcem okrenuta prema gore.
- 2 Pomoću odvijača uklonite vijke koji pričvršćuju pokrov računala na kućište.
- 3 Oslobodite pokrov računala gurajući ga od prednjeg dijela računala i podignite ga.
- 4 Podignite pokrov računala i pohranite ga na sigurno mjesto.

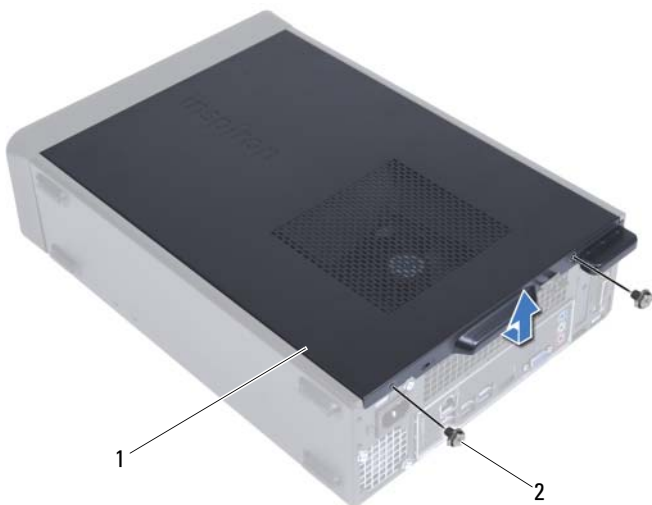

1 pokrov računala

2 vijci (2)

Ponovno postavljanje pokrova računala

- 1 Priključite sve kabele i pomaknite ih da ne smetaju.
- 2 Provjerite da u računalu nisu ostali alati ili dodatni dijelovi.
- 3 Poravnajte jezičke na dnu pokrova računala s utorima smještenim uzduž ruba kućišta.
- 4 Pritisnite pokrov računala prema dolje i umetnite ga prema prednjem kraju računala.
- 5 Ponovno postavite vijke koji pričvršćuju pokrov računala na kućištu.
- 6 Postavite računalo u okomiti položaj.
- 7 Slijedite upute u „Nakon rada na unutrašnjosti računala” na stranici 11.

Kućište ventilatora

 **UPOZORENJE:** Prije rada na unutrašnjosti računala pročitajte sigurnosne upute koje ste dobili s računalom i slijedite korake u „Prije nego počnete” na stranici 9. Dodatne sigurnosne informacije potražite na početnoj stranici za sukladnost sa zakonskim odredbama na dell.com/regulatory_compliance.

Uklanjanje kućišta ventilatora

Predradnje

- 1 Uklonite pokrov računala. Pogledajte „Uklanjanje pokrova računala” na stranici 17.

Postupak

- 1 Pritisnite na kućište ventilatora i podignite ga kako biste oslobodili jezičke koji pričvršćuju kućište ventilatora na ventilator procesora i sklop hladila procesora.



- | | |
|--------------------------------------------------|-----------------------|
| 1 ventilator procesora i sklop hladila procesora | 2 kućište ventilatora |
|--------------------------------------------------|-----------------------|
- 2 Podignite kućište ventilatora i pohranite ga na sigurno mjesto.

Ponovno postavljanje kućišta ventilatora

Postupak

- 1 Postavite kućište ventilatora preko ventilatora procesora i sklopa hladila procesora.
- 2 Lagano pritisnite kućište ventilatora dok jezičci na kućištu ventilatora na uskoče na mjesto.

Nakon zamjene

- 1 Ponovno postavite pokrov računala. Pogledajte „Ponovno postavljanje pokrova računala” na stranici 18.
- 2 Slijedite upute u „Nakon rada na unutrašnjosti računala” na stranici 11.

Memorijski modul(-i)

 **UPOZORENJE:** Prije rada na unutrašnjosti računala pročitajte sigurnosne upute koje ste dobili s računalom i slijedite korake u „Prije nego počnete” na stranici 9. Dodatne sigurnosne informacije potražite na početnoj stranici za sukladnost sa zakonskim odredbama na dell.com/regulatory_compliance.

Uklanjanje memorijskih modula

Predradnje

- 1 Uklonite pokrov računala. Pogledajte „Uklanjanje pokrova računala” na stranici 17.
- 2 Uklonite kućište ventilatora. Pogledajte „Uklanjanje kućišta ventilatora” na stranici 19.

Postupak

! **UPOZORENJE:** Memorijski modul može postati vrlo vruć tijekom normalnog rada. Omogućite memorijskom modulu da se ohladi prije nego ga dodirujete.

- 1 Locirajte memorijski modul na matičnoj ploči. Pogledajte „Komponente matične ploče” na stranici 15.
- 2 Pritisnite izvana sigurnosnu spajalicu na svakom kraju priključka memorijskog modula.
- 3 Uхватite memorijski modul i povucite ga prema gore.

Ako se modul teško vadi, lagano ga pogurnite naprijed nazad da biste ga oslobodili iz konektora.

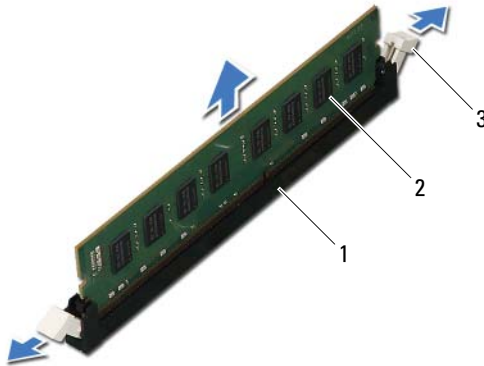

- 1 priključak memorijskog modula 2 memorijski modul
3 sigurnosne spajalice (2)

Ponovno postavljanje memorijskog modula

- △ **OPREZ:** Ako memorijski modul nije pravilno umetnut, računalo se možda neće pokrenuti.
- △ **OPREZ:** Ako tijekom nadogradnje memorije uklonite originalni memorijski modul(-e) iz računala, čuvajte ga odvojeno od svih novih modula koje imate, čak i ako ste kupili novi modul tvrtke Dell. Ako je moguće, nemojte uparivati originalni memorijski modul s novim memorijskim modulom. U protivnom računalo se možda neće pokretati kako treba.

Postupak

- 1 Pritisnite izvana sigurnosnu spajalicu na svakom kraju priključka memorijskog modula.
- 2 Poravnajte utor na dnu memorijskog modula s jezičkom na priključku memorijskog modula.

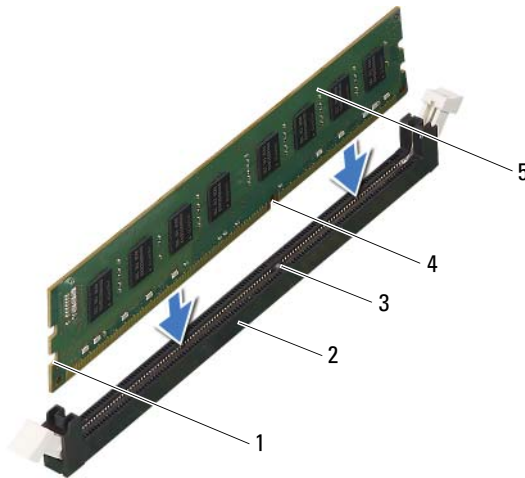

- | | |
|--------------------|---------------------------------|
| 1 urezi (2) | 2 priključak memorijskog modula |
| 3 jezičak | 4 zarez |
| 5 memorijski modul | |

△ **OPREZ:** Kako biste izbjegli oštećenje memorijskog modula, pritisnite modul ravno prema dolje u priključak primjenjujući ravnomjernu snagu na svaki kraja modula.

- 3 Umetnite memorijski modul u priključak memorijskog modula dok ne sjedne na položaj.

Ako ispravno umetnete memorijski modul, sigurnosna spajalica će uskočiti u ureze na krajevima memorijskog modula.

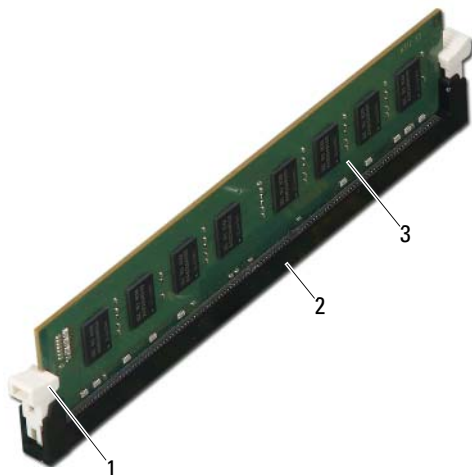

1 sigurnosna spajalica
(nasjela na mjesto)

2 priključak memorijskog modula

3 memorijski modul

Nakon zamjene

- 1 Ponovno postavite kućište ventilatora. Pogledajte „Ponovno postavljanje kućišta ventilatora” na stranici 20.
- 2 Ponovno postavite pokrov računala. Pogledajte „Ponovno postavljanje pokrova računala” na stranici 18.
- 3 Slijedite upute u „Nakon rada na unutrašnjosti računala” na stranici 11.
- 4 Priključite računalo i uređaje u električne utičnice i uključite ih.

Ako se pojavi poruka da je promijenjena veličina memorije, pritisnite <F1> za nastavak.

Prijavite se na svoje računalo. Za potvrdu da je memorija pravilno ugrađena kliknite na **Start**→ **Upravljačka ploča**→ **Sustav**. Provjerite kapacitet navedene memorije (RAM).

Kartice PCI Express

 **UPOZORENJE:** Prije rada na unutrašnjosti računala pročitajte sigurnosne upute koje ste dobili s računalom i slijedite korake u „Prije nego počnete” na stranici 9. Dodatne sigurnosne informacije potražite na početnoj stranici za sukladnost sa zakonskim odredbama na dell.com/regulatory_compliance.

Uklanjanje kartica PCI Express

Predradnje

- 1 Uklonite pokrov računala. Pogledajte „Uklanjanje pokrova računala” na stranici 17.
- 2 Uklonite kućište ventilatora. Pogledajte „Uklanjanje kućišta ventilatora” na stranici 19.

Postupak

- 1 Odspojite sve kabele priključene na karticu, ako postoje.
- 2 Uklonite vijak kojim je kartica pričvršćena na kućište.

Kartica PCI-Express x1 — Uхватite karticu za njezine gornje kutove i oslobodite iz njezinog priključka.

Kartica PCI-Express x16 — Pritisnite dolje sigurnosni jezičak, uхватite karticu za njezine gornje kutove i potom je izvadite iz njezinih priključaka.



- | | |
|-----------------------------------------|---------------------------|
| 1 sigurnosni jezičak | 2 kartica PCI-Express x16 |
| 3 priključak za karticu PCI Express x16 | 4 vijak |

- 3 Ako trajno uklanjate karticu, u prazan utor umetnite nosač s umetkom.



NAPOMENA: Umeci se moraju postaviti u prazne uture za kartice kako biste zadržali FCC certifikat za računalo. Umeci računalo čuvaju i od ulaska prašine ili prljavštine.

Ponovno postavljanje kartica PCI Express

Postupak

- 1 Pripremite karticu za ugradnju.

Pogledajte dokumentaciju priloženu uz karticu za podatke o konfiguriranju kartice, pravilnom priključivanju ili drugim oblicima prilagodbe kartice za vaše računalo.

- 2 Ponovno postavite karticu PCI-Express:

Kartica PCI-Express x1 — Postavite karticu PCI-Express u njezin priključak na matičnoj ploči i čvrsto pritisnite prema dolje. Provjerite da li je kartica PCI Express pravilno namještena u priključku.

Kartica PCI-Express x16 — Pritisnite dolje sigurnosni jezičak i postavite karticu PCI-Express u priključak na matičnoj ploči i čvrsto pritisnite prema dolje. Provjerite da li je kartica PCI Express pravilno namještena u priključku.

- 3 Priključite sve kabele koji moraju biti povezani s karticom.

Pogledajte dokumentaciju koja je isporučena s karticom za informacije o povezivanju kabela kartice.



OPREZ: Nemojte usmjeravati kabele kartice preko ili iza kartice. Kabele usmjereni preko kartice mogu spriječiti da pokrov računala pravilno nasjedne ili uzrokovati štetu na opremi.

Nakon zamjene

- 1 Ponovno postavite kućište ventilatora. Pogledajte „Ponovno postavljanje kućišta ventilatora” na stranici 20.
- 2 Ponovno postavite pokrov računala. Pogledajte „Ponovno postavljanje pokrova računala” na stranici 18.
- 3 Slijedite upute u „Nakon rada na unutrašnjosti računala” na stranici 11.
- 4 Za dovršetak instalacije, pogledajte „Konfiguriranje računala nakon uklanjanja ili ugradnje kartice PCI Express” na stranici 30.

Konfiguriranje računala nakon uklanjanja ili ugradnje kartice PCI Express

 **NAPOMENA:** Za informacije o položaju vanjskih priključaka pogledajte *Vodič za brzi početak*. Za više informacija o instalaciji upravljačkih programa i softvera za karticu pogledajte dokumentaciju priloženu uz karticu.

	Ugrađeno	Uklonjeno
Zvučna kartica	<ol style="list-style-type: none">1 Ulaz u program za postavljanje sustava. Pogledajte „Program za postavljanje sustava” na stranici 79.2 Idite u Onboard Audio Controller (Ugrađeni audio upravljač) i zatim promijenite postavku na Disabled (Onemogućeno).3 Priključite vanjski audio uređaj na priključke zvučne kartice.	<ol style="list-style-type: none">1 Ulaz u program za postavljanje sustava. Pogledajte „Program za postavljanje sustava” na stranici 79.2 Otvorite Onboard Audio Controller (Ugrađeni audio upravljač) i zatim promijenite postavku na Enabled (Onemogućeno).3 Priključite vanjski audio uređaj na priključke na stražnjoj ploči računala.
Mrežna kartica	<ol style="list-style-type: none">1 Ulaz u program za postavljanje sustava. Pogledajte „Program za postavljanje sustava” na stranici 79.2 Idite u Onboard LAN Controller (Ugrađeni audio upravljač) i zatim promijenite postavku na Disabled (Onemogućeno).3 Priključite mrežni kabel na priključak mrežne kartice.	<ol style="list-style-type: none">1 Ulaz u program za postavljanje sustava. Pogledajte „Program za postavljanje sustava” na stranici 79.2 Idite u Onboard LAN Controller (Ugrađeni audio upravljač) i zatim promijenite postavku na Enabled (Onemogućeno).3 Priključite mrežni kabel na integrirani mrežni priključak.

Mini-kartica

 **UPOZORENJE:** Prije rada na unutrašnjosti računala pročitajte sigurnosne upute koje ste dobili s računalom i slijedite korake u „Prije nego počnete” na stranici 9. Dodatne sigurnosne informacije potražite na početnoj stranici za sukladnost sa zakonskim odredbama na dell.com/regulatory_compliance.

 **OPREZ:** Kad mini-kartica nije u računalu, čuvajte je u zaštitnom antistatičkom pakiranju. Za više informacija, pogledajte „Zaštita od elektrostatičkog pražnjenja” u sigurnosnim uputama isporučenim s vašim računalom.



NAPOMENA: Tvrtka Dell ne jamči kompatibilnost ili ne pruža podršku za mini-kartice nabavljene iz drugih izvora osim od tvrtke Dell.

Ako ste naručili mini-karticu s vašim računalom, tada će kartica već biti ugrađena.

Vaše računalo podržava jedan polu utor mini kartice za bežičnu lokalnu vezu (WLAN).

Uklanjanje mini-kartice

Predradnje

- 1 Uklonite pokrov računala. Pogledajte „Uklanjanje pokrova računala” na stranici 17.
- 2 Uklonite kućište ventilatora. Pogledajte „Uklanjanje kućišta ventilatora” na stranici 19.

Postupak

- 1 Iskopčajte antenske kabele iz mini-kartice.

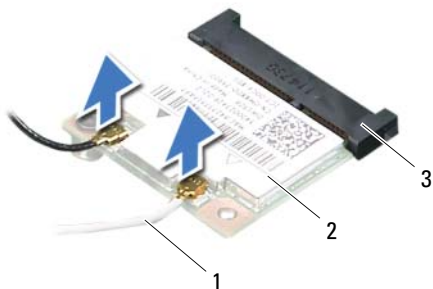

- 1 antenski kabele (2)
- 2 mini-kartica
- 3 priključak na matičnoj ploči

- 2 Uklonite vijak koji pričvršćuje mini- karticu na priključak na matičnoj ploči.



- 1 vijak
- 2 mini-kartica
- 3 priključak na matičnoj ploči

- 3 Podignite mini-karticu iz priključka na matičnoj ploči.

- △ **OPREZ:** Kad mini-kartica nije u računalu, čuvajte je u zaštitnom antistatičkom pakiranju. Za više informacija, pogledajte „Zaštita od elektrostatičkog pražnjenja” u sigurnosnim uputama isporučenim s vašim računalom.

Ponovno postavljanje mini-kartice

- △ **OPREZ:** Priključci su učvršćeni kako bi se osiguralo pravilno umetanje. Prevelikom silom možete oštetiti priključke.
- △ **OPREZ:** Kako ne biste oštetili mini-karticu, provjerite da ispod kartice nema kabela.

Postupak

- 1 Poravnajte zarez na mini-kartici s jezičkom u priključku na matičnoj ploči.
- 2 Umetnite mini-karticu pod kutom od 45 stupnjeva u priključak na matičnoj ploči.
- 3 Pritisnite drugi kraj mini-kartice prema dolje u utor na matičnoj ploči i ponovno postavite vijak koji učvršćuje mini-karticu na priključak matične ploče.
- 4 Priključite odgovarajuće antenske kabele na mini-karticu koju instalirate. Mini-kartica ima dva trokuta označena na naljepnici (crni i bijeli):
 - Priključite crni kabel na priključak označen s crnim trokutom.
 - Priključite bijeli kabel na priključak označen s bijelim trokutom.

Nakon zamjene

- 1 Ponovno postavite kućište ventilatora. Pogledajte „Ponovno postavljanje kućišta ventilatora” na stranici 20.
- 2 Ponovno postavite pokrov računala. Pogledajte „Ponovno postavljanje pokrova računala” na stranici 18.
- 3 Slijedite upute u „Nakon rada na unutrašnjosti računala” na stranici 11.

Prednja maska

 **UPOZORENJE:** Prije rada na unutrašnjosti računala pročitajte sigurnosne upute koje ste dobili s računalom i slijedite korake u „Prije nego počnete” na stranici 9. Dodatne sigurnosne informacije potražite na početnoj stranici za sukladnost sa zakonskim odredbama na dell.com/regulatory_compliance.

Uklanjanje prednje maske

Predradnje

- 1 Uklonite pokrov računala. Pogledajte „Uklanjanje pokrova računala” na stranici 17.

Postupak

- 1 Postavite računalo u okomiti položaj.
- 2 Uхватite i oslobodite jedan po jedan po redu jezičke prednje maske na način da ih odvajate od prednje ploče.
- 3 Zakrenite i povucite prednju masku s prednjeg dijela računala, kako biste oslobodili spajalice prednje maske iz utora prednje ploče.

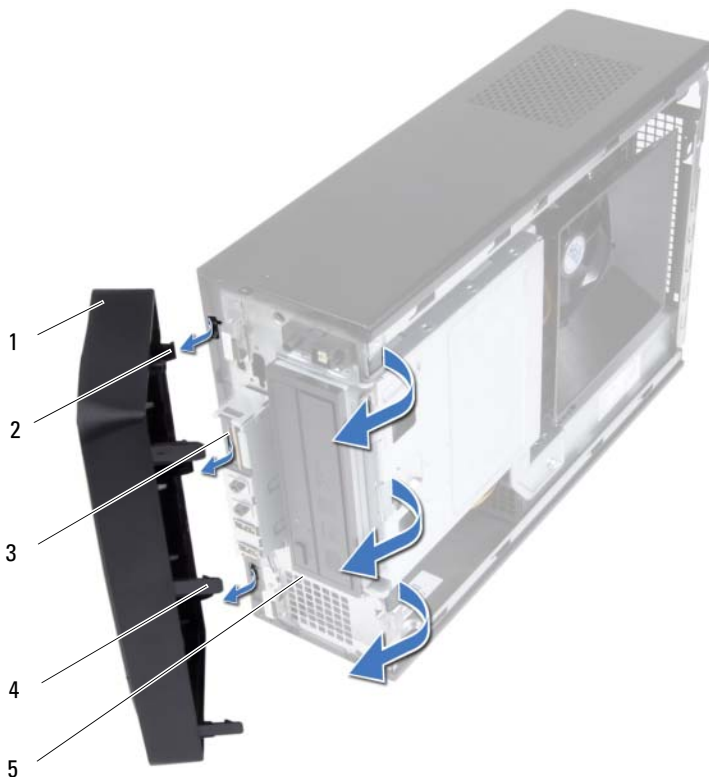

- | | |
|---------------------------|-------------------------------|
| 1 prednja maska | 2 spajalice prednje maske (3) |
| 3 utori prednje ploče (3) | 4 jezički prednje maske (3) |
| 5 prednja ploča | |

- 4 Pohranite prednju masku na sigurno mjesto.

Ponovno postavljanje prednje maske

Postupak

- 1 Poravnajte i umetnite spojnice prednje maske u utore prednje ploče.
- 2 Zakrenite prednju masku prema računalu sve dok jezičci prednje maske ne nasjednu na mjesto.

Nakon zamjene

- 1 Ponovno postavite pokrov računala. Pogledajte „Ponovno postavljanje pokrova računala” na stranici 18.
- 2 Slijedite upute u „Nakon rada na unutrašnjosti računala” na stranici 11.

Okvir pogona

 **UPOZORENJE:** Prije rada na unutrašnjosti računala pročitajte sigurnosne upute koje ste dobili s računalom i slijedite korake u „Prije nego počnete” na stranici 9. Dodatne sigurnosne informacije potražite na početnoj stranici za sukladnost sa zakonskim odredbama na dell.com/regulatory_compliance.

Uklanjanje okvira pogona

Predradnje

- 1 Uklonite pokrov računala. Pogledajte „Uklanjanje pokrova računala” na stranici 17.
- 2 Uklonite kućište ventilatora. Pogledajte „Uklanjanje kućišta ventilatora” na stranici 19.
- 3 Uklonite prednju masku. Pogledajte „Uklanjanje prednje maske” na stranici 35.

Postupak

- 1 Odspojite kabele napajanja i podatkovne kabele iz priključaka na tvrdom pogonu.
- 2 Odspojite kabele napajanja i podatkovne kabele iz priključaka na optičkom pogonu.
- 3 Uklonite vijke koji pričvršćuju okvir pogona na kućište.
- 4 Podignite okvir pogona dalje od kućišta.

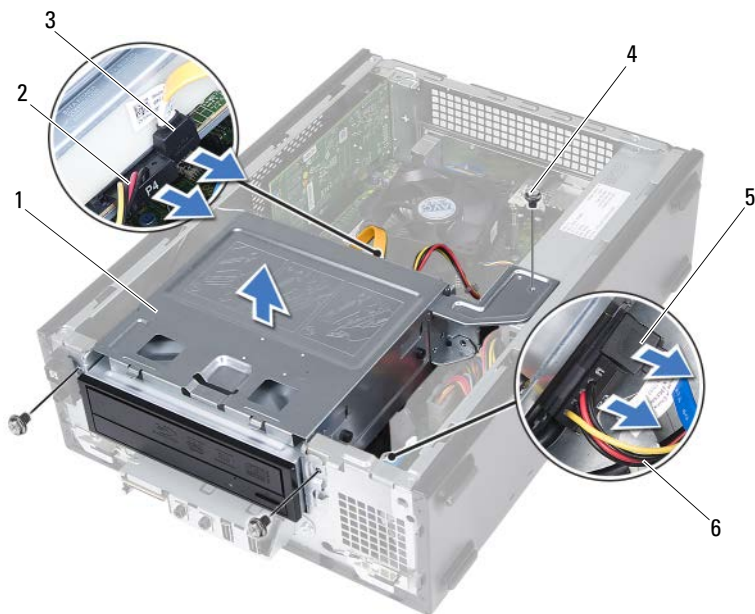

- | | |
|------------------------------------|--------------------------------------|
| 1 okvir pogona | 2 kabel za napajanje optičkog pogona |
| 3 podatkovni kabel optičkog pogona | 4 vijci (3) |
| 5 podatkovni kabel tvrdog pogona | 6 kabel za napajanje tvrdog pogona |

Ponovno postavljanje okvira pogona

Postupak

- 1 Lagano umetnite okvir pogona u kućište.
- 2 Ponovno postavite vijke koji pričvršćuju okvir pogona na kućište.
- 3 Priključite kabele napajanja i podatkovne kabele u priključke na optičkom pogonu.
- 4 Priključite kabele napajanja i podatkovne kabele u priključke na tvrdom pogonu.

Nakon zamjene

- 1 Ponovno postavite prednju masku. Pogledajte „Ponovno postavljanje prednje maske” na stranici 37.
- 2 Ponovno postavite kućište ventilatora. Pogledajte „Ponovno postavljanje kućišta ventilatora” na stranici 20.
- 3 Ponovno postavite pokrov računala. Pogledajte „Ponovno postavljanje pokrova računala” na stranici 18.
- 4 Slijedite upute u „Nakon rada na unutrašnjosti računala” na stranici 11.

Optički pogon

 **UPOZORENJE:** Prije rada na unutrašnjosti računala pročitajte sigurnosne upute koje ste dobili s računalom i slijedite korake u „Prije nego počnete” na stranici 9. Dodatne sigurnosne informacije potražite na početnoj stranici za sukladnost sa zakonskim odredbama na dell.com/regulatory_compliance.

Uklanjanje optičkog pogona

Predradnje

- 1 Uklonite pokrov računala. Pogledajte „Uklanjanje pokrova računala” na stranici 17.
- 2 Uklonite kućište ventilatora. Pogledajte „Uklanjanje kućišta ventilatora” na stranici 19.
- 3 Uklonite prednju masku. Pogledajte „Uklanjanje prednje maske” na stranici 35.
- 4 Uklonite okvir pogona. Pogledajte „Uklanjanje okvira pogona” na stranici 39.

Postupak

- 1 Uklonite vijke kojima je optički pogon pričvršćen za okvir pogona.
- 2 Izvucite optički pogon iz okvira pogona.

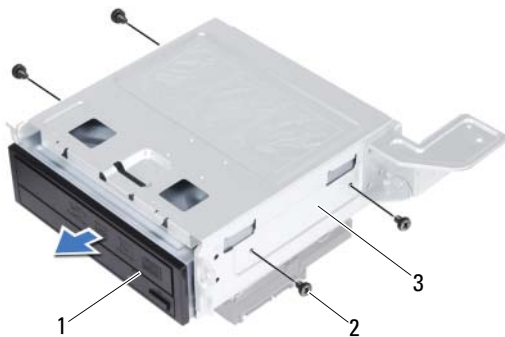

- | | |
|-----------------|-------------|
| 1 optički pogon | 2 vijci (4) |
| 3 okvir pogona | |

- 3 Pohranite optički pogon na sigurno mjesto.

Ponovno postavljanje optičkog pogona





Postupak

- 1 Umetnite optički pogon u okvir pogona.
- 2 Poravnajte otvore za vijke na optičkom pogonu s otvorima za vijke na okviru pogona.
- 3 Ponovno postavite vijke kojima je optički pogon pričvršćen za okvir pogona.

Nakon zamjene

- 1 Ponovno postavite okvir pogona. Pogledajte „Ponovno postavljanje okvira pogona” na stranici 41.
- 2 Ponovno postavite prednju masku. Pogledajte „Ponovno postavljanje prednje maske” na stranici 37.
- 3 Ponovno postavite kućište ventilatora. Pogledajte „Ponovno postavljanje kućišta ventilatora” na stranici 20.
- 4 Ponovno postavite pokrov računala. Pogledajte „Ponovno postavljanje pokrova računala” na stranici 18.
- 5 Slijedite upute u „Nakon rada na unutrašnjosti računala” na stranici 11.

Tvrđi pogon

-  **UPOZORENJE:** Prije rada na unutrašnjosti računala pročitajte sigurnosne upute koje ste dobili s računalom i slijedite korake u „Prije nego počnete” na stranici 9. Dodatne sigurnosne informacije potražite na početnoj stranici za sukladnost sa zakonskim odredbama na dell.com/regulatory_compliance.
-  **UPOZORENJE:** Ako tvrđi pogon uklonite iz računala dok je pogon vruć, *ne dirajte* metalno kućište tvrdog pogona.
-  **OPREZ:** Kako biste izbjegli gubitak podataka, nemojte ukloniti tvrđi pogon dok je računalo uključeno ili se nalazi u stanju pripravnosti.
-  **OPREZ:** Tvrđi pogoni su iznimno osjetljivi. Budite pažljivi pri rukovanju s tvrđim pogonom.

Uklanjanje tvrdog pogona

Predradnje

- 1 Uklonite pokrov računala. Pogledajte „Uklanjanje pokrova računala” na stranici 17.
- 2 Uklonite kućište ventilatora. Pogledajte „Uklanjanje kućišta ventilatora” na stranici 19.
- 3 Uklonite prednju masku. Pogledajte „Uklanjanje prednje maske” na stranici 35.
- 4 Uklonite okvir pogona. Pogledajte „Uklanjanje okvira pogona” na stranici 39.

Postupak

- 1 Uklonite vijke kojima je tvrdi pogon pričvršćen za okvir pogona.
- 2 Izvucite tvrdi pogon iz okvira pogona.

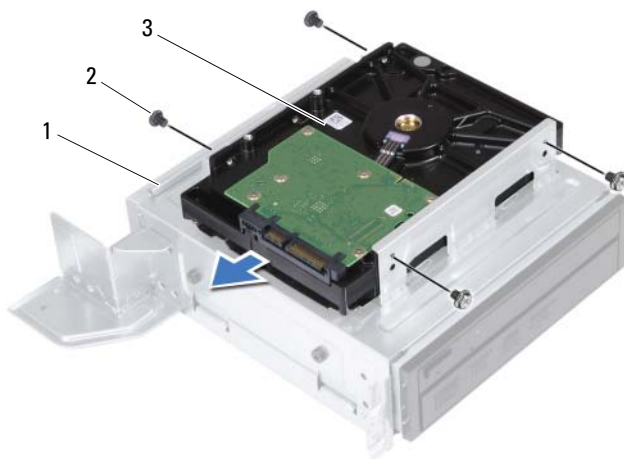

- | | |
|----------------|-------------|
| 1 okvir pogona | 2 vijci (4) |
| 3 tvrdi pogon | |
- 3** Pohranite tvrdi pogon na sigurno mjesto.

Ponovno postavljanje tvrdog pogona

Postupak

- 1 Umetnite tvrdi pogon u okvir pogona.
- 2 Poravnajte otvore za vijke na tvrdom pogonu s otvorima za vijke na okviru pogona.
- 3 Ponovno postavite vijke kojima je tvrdi pogon pričvršćen za okvir pogona.

Nakon zamjene

- 1 Ponovno postavite okvir pogona. Pogledajte „Ponovno postavljanje okvira pogona” na stranici 41.
- 2 Ponovno postavite prednju masku. Pogledajte „Ponovno postavljanje prednje maske” na stranici 37.
- 3 Ponovno postavite kućište ventilatora. Pogledajte „Ponovno postavljanje kućišta ventilatora” na stranici 20.
- 4 Ponovno postavite pokrov računala. Pogledajte „Ponovno postavljanje pokrova računala” na stranici 18.
- 5 Slijedite upute u „Nakon rada na unutrašnjosti računala” na stranici 11.

Prednja I/O ploča

 **UPOZORENJE:** Prije rada na unutrašnjosti računala pročitajte sigurnosne upute koje ste dobili s računalom i slijedite korake u „Prije nego počnete” na stranici 9. Dodatne sigurnosne informacije potražite na početnoj stranici za sukladnost sa zakonskim odredbama na dell.com/regulatory_compliance.

Uklanjanje prednje I/O ploče

Predradnje

- 1 Uklonite pokrov računala. Pogledajte „Uklanjanje pokrova računala” na stranici 17.
- 2 Uklonite kućište ventilatora. Pogledajte „Uklanjanje kućišta ventilatora” na stranici 19.
- 3 Uklonite prednju masku. Pogledajte „Uklanjanje prednje maske” na stranici 35.
- 4 Uklonite okvir pogona. Pogledajte „Uklanjanje okvira pogona” na stranici 39.
- 5 Uklonite PCI-Express x16 karticu, ako postoji. Pogledajte „Uklanjanje kartica PCI Express” na stranici 27.

Postupak

- 1 Odspojite kabele prednje I/O ploče iz priključka na matičnoj ploči (USBF1, USBF2 i AUDF1). Pogledajte „Komponente matične ploče” na stranici 15.



NAPOMENA: Zabilježite položaj svih kabela dok ih uklanjate tako da ih možete kasnije pravilno namjestiti prilikom ugradnje I/O ploče.

- 2 Uklonite kabele prednje I/O ploče iz vodilica na kućištu.
- 3 Uklonite vijak koji pričvršćuje prednju I/O ploču za prednju ploču.
- 4 Pomaknite prednju I/O ploču u stranu kako biste oslobodili spajalice s prednje ploče i izvucite prednju I/O ploču dalje od računala.

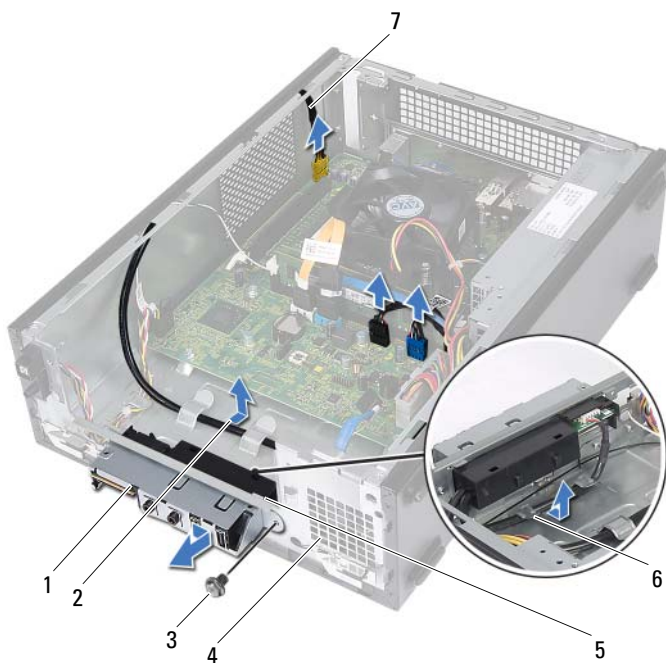

- | | |
|-----------------------------------|---------------------------------|
| 1 prednja I/O ploča | 2 vodilica za usmjerenje kabela |
| 3 vijak | 4 prednja ploča |
| 5 spajalice prednje I/O ploče (4) | 6 vodilice za kabele |
| 7 kabele prednje I/O ploče (3) | |

Ponovno postavljanje prednje I/O ploče

Postupak

- 1 Umetnite spajalice prednje I/O ploče u utore na prednjoj ploči.
- 2 Pomaknite prednju I/O ploču u stranu. Provjerite je li otvor za vijak na prednjoj I/O ploči poravnat s otvorom za vijak na prednjoj ploči.
- 3 Ponovno postavite vijak koji pričvršćuje prednju I/O ploču na prednju ploču.
- 4 Usmjerite kabele prednje I/O ploče kroz vodilice na kućištu.
- 5 Priključite kabele prednje I/O ploče na priključke na matičnoj ploči (USBF1, USBF2 i AUDF1). Pogledajte „Komponente matične ploče” na stranici 15.

Nakon zamjene

- 1 Ponovno postavite PCI-Express x16 karticu, ako postoji. Pogledajte „Ponovno postavljanje kartica PCI Express” na stranici 29.
- 2 Ponovno postavite okvir pogona. Pogledajte „Ponovno postavljanje okvira pogona” na stranici 41.
- 3 Ponovno postavite prednju masku. Pogledajte „Ponovno postavljanje prednje maske” na stranici 37.
- 4 Ponovno postavite kućište ventilatora. Pogledajte „Ponovno postavljanje kućišta ventilatora” na stranici 20.
- 5 Ponovno postavite pokrov računala. Pogledajte „Ponovno postavljanje pokrova računala” na stranici 18.
- 6 Slijedite upute u „Nakon rada na unutrašnjosti računala” na stranici 11.

Modul gumba za uključivanje/isključivanje

 **UPOZORENJE:** Prije rada na unutrašnjosti računala pročitajte sigurnosne upute koje ste dobili s računalom i slijedite korake u „Prije nego počnete” na stranici 9. Dodatne sigurnosne informacije potražite na početnoj stranici za sukladnost sa zakonskim odredbama na dell.com/regulatory_compliance.

Uklanjanje modula gumba za uključivanje/isključivanje

Predradnje

- 1 Uklonite pokrov računala. Pogledajte „Uklanjanje pokrova računala” na stranici 17.
- 2 Uklonite kućište ventilatora. Pogledajte „Uklanjanje kućišta ventilatora” na stranici 19.
- 3 Uklonite prednju masku. Pogledajte „Uklanjanje prednje maske” na stranici 35.
- 4 Uklonite okvir pogona. Pogledajte „Uklanjanje okvira pogona” na stranici 39.

Postupak

- 1 Odspojite kabel modula gumba za uključivanje/isključivanje s priključka na matičnoj ploči (LEDH1). Pogledajte „Komponente matične ploče” na stranici 15.
- 2 Uklonite kabel modula gumba za uključivanje/isključivanje iz vodilica kabela na kućištu.
- 3 Pritisnite jezičke na modulu gumba za uključivanje/isključivanje kako biste oslobodili modul gumba za uključivanje/isključivanje iz prednje ploče.
- 4 Izvucite modul gumba za uključivanje/isključivanje s njegovim kablom kroz utor na prednjoj ploči.
- 5 Odložite modul gumba za uključivanje/isključivanje na sigurno mjesto.

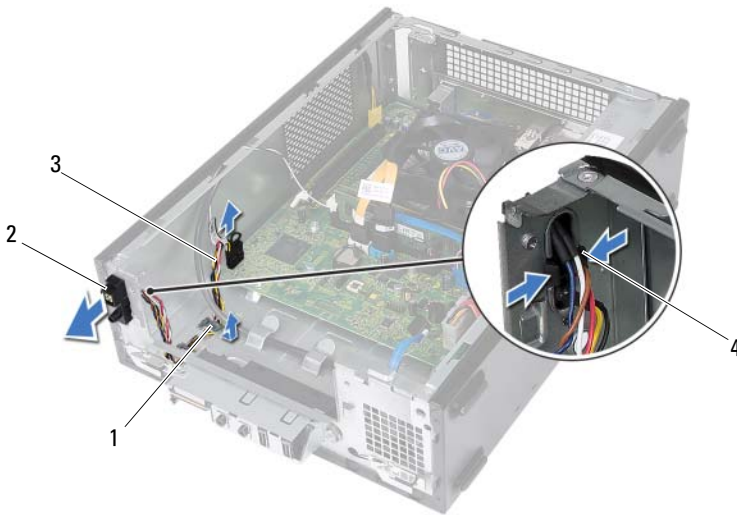

- | | | | |
|---|--------------------------------------------------|---|-------------------------------------------|
| 1 | vodilica | 2 | modul gumba za uključivanje/isključivanje |
| 3 | kabel modula gumba za uključivanje/isključivanje | 4 | jezički (2) |

Ponovno postavljanje modula gumba za uključivanje/isključivanje

Postupak

- 1 Provucite modul gumba za uključivanje/isključivanje s njegovim kabelom kroz utor na prednjoj ploči.
- 2 Poravnajte i gurnite jezičke modula gumba za uključivanje/isključivanje u utore na prednjoj ploči.
- 3 Provedite kabel modula gumba za uključivanje/isključivanje kroz vodilice kabela na kućištu.
- 4 Priključite kabel modula gumba za uključivanje/isključivanje na priključak na matičnoj ploči (LEDH1). Pogledajte „Komponente matične ploče” na stranici 15.

Nakon zamjene

- 1 Ponovno postavite okvir pogona. Pogledajte „Ponovno postavljanje okvira pogona” na stranici 41.
- 2 Ponovno postavite prednju masku. Pogledajte „Ponovno postavljanje prednje maske” na stranici 37.
- 3 Ponovno postavite kućište ventilatora. Pogledajte „Ponovno postavljanje kućišta ventilatora” na stranici 20.
- 4 Ponovno postavite pokrov računala. Pogledajte „Ponovno postavljanje pokrova računala” na stranici 18.
- 5 Slijedite upute u „Nakon rada na unutrašnjosti računala” na stranici 11.

Jedinica napajanja



UPOZORENJE: Prije rada na unutrašnjosti računala pročitajte sigurnosne upute koje ste dobili s računalom i slijedite korake u „Prije nego počnete” na stranici 9. Dodatne sigurnosne informacije potražite na početnoj stranici za sukladnost sa zakonskim odredbama na dell.com/regulatory_compliance.

Uklanjanje jedinice napajanja

Predradnje

- 1 Uklonite pokrov računala. Pogledajte „Uklanjanje pokrova računala” na stranici 17.
- 2 Uklonite kućište ventilatora. Pogledajte „Uklanjanje kućišta ventilatora” na stranici 19.
- 3 Uklonite okvir pogona. Pogledajte „Uklanjanje okvira pogona” na stranici 39.
- 4 Uklonite memorijske module. Pogledajte „Uklanjanje memorijskih modula” na stranici 21. Zabilježite koji je modul uklonjen iz kojeg DIMM utora kako bi se memorijski modul mogao instalirati u isti utor nakon zamjena jedinice napajanja.
- 5 Uklonite mini-karticu, ako postoji. Pogledajte „Uklanjanje mini-kartice” na stranici 31.
- 6 Uklonite sve kartice PCI Express, ako postoje. Pogledajte „Uklanjanje kartica PCI Express” na stranici 27.
- 7 Uklonite ventilator procesora i sklop hladila procesora. Pogledajte „Uklanjanje ventilatora procesora i sklop hladila procesora” na stranici 63.
- 8 Uklonite procesor. Pogledajte „Uklanjanje procesora” na stranici 67.
- 9 Uklonite matičnu ploču. Pogledajte „Uklanjanje matične ploče” na stranici 75.

Postupak

- 1 Uklonite vijke koji pričvršćuju jedinicu napajanja na kućište.
- 2 Podignite i izvadite jedinicu napajanja iz kućišta.

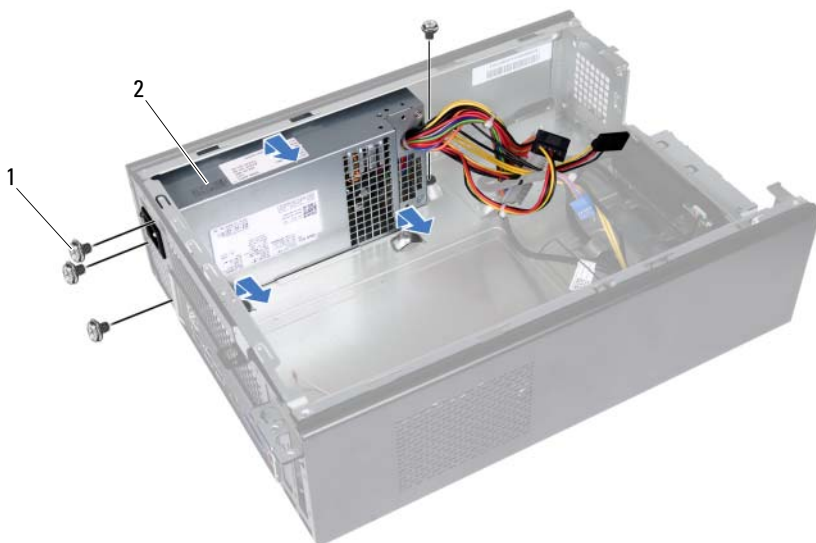

1 vijci (4)

2 jedinica napajanja

Ponovno postavljanje jedinice napajanja

Postupak

- 1 Gurnite jedinicu napajanja prema stražnjem dijelu kućišta.
- 2 Poravnajte otvore za vijke na jedinici napajanja s otvorima za vijke na kućištu.
- 3 Ponovno postavite vijke koji pričvršćuju jedinicu napajanja na kućište.

Nakon zamjene

- 1 Ponovno postavite matičnu ploču. Pogledajte „Ponovno postavljanje matične ploče” na stranici 77.
- 2 Ponovno postavite procesor. Pogledajte „Ponovno postavljanje procesora” na stranici 68.
- 3 Ponovno postavite ventilator procesora i sklop hladila procesora. Pogledajte „Ponovno postavljanje ventilatora procesora i sklopa hladila procesora” na stranici 65.
- 4 Ponovno postavite sve kartice PCI Express, ako postoje. Pogledajte „Ponovno postavljanje kartica PCI Express” na stranici 29.
- 5 Ponovno postavite mini-karticu, ako postoji. Pogledajte „Ponovno postavljanje mini-kartice” na stranici 33.
- 6 Ponovo postavite memorijske module. Pogledajte „Ponovno postavljanje memorijskog modula” na stranici 23.
- 7 Ponovno postavite okvir pogona. Pogledajte „Ponovno postavljanje okvira pogona” na stranici 41.
- 8 Ponovno postavite kućište ventilatora. Pogledajte „Ponovno postavljanje kućišta ventilatora” na stranici 20.
- 9 Ponovno postavite pokrov računala. Pogledajte „Ponovno postavljanje pokrova računala” na stranici 18.
- 10 Slijedite upute u „Nakon rada na unutrašnjosti računala” na stranici 11.

Ventilator procesora i sklop hladila procesora



UPOZORENJE: Prije rada na unutrašnjosti računala pročitajte sigurnosne upute koje ste dobili s računalom i slijedite korake u „Prije nego počnete” na stranici 9. Dodatne sigurnosne informacije potražite na početnoj stranici za sukladnost sa zakonskim odredbama na dell.com/regulatory_compliance.

Uklanjanje ventilatora procesora i sklop hladila procesora

Predradnje

- 1 Uklonite pokrov računala. Pogledajte „Uklanjanje pokrova računala” na stranici 17.
- 2 Uklonite kućište ventilatora. Pogledajte „Uklanjanje kućišta ventilatora” na stranici 19.

Postupak

⚠ UPOZORENJE: Iako je opremljen plastičnim štitnikom, ventilator procesora i sklop hladila mogu tijekom normalnog rada biti jako vrući. Svakako provjerite da li su se dovoljno ohladili prije dodirivanja.

⚠ OPREZ: Kako biste osigurali maksimalan učinak hlađenja procesora, nemojte dodirivati površine za prijenos topline na ventilatoru procesora i sklopu hladila procesora. Masnoća vaše kože može umanjiti sposobnost prenošenja topline termalnog maziva.

- 1 Iskopčajte kabel ventilatora procesora iz priključka na matičnoj ploči (FANCPU1). Pogledajte „Komponente matične ploče” na stranici 15.
- 2 Korištenjem ravnog odvijača jedan za drugim olabavite četiri pričvrсна vijka koji pričvršćuju ventilator procesora i sklop hladnjaka procesora na matičnu ploču.





- 1 kabel ventilatora procesora 2 ventilator procesora i sklop hladila procesora
3 pričvrсни vijci (4)

- 3 Izvadite ventilator procesora i sklop hladila iz računala.

Ponovno postavljanje ventilatora procesora i sklopa hladila procesora

Postupak

 **OPREZ:** Netočno poravnanje ventilatora procesora i sklopa hladila procesora može oštetiti matičnu ploču i procesor.

 **NAPOMENA:** Možete ponovno koristiti originalno termalno mazivo ako ponovno zajedno ugrađujete originalni procesor, ventilator procesora i sklop hladila procesora. Ako mijenjate procesor ili ventilator procesora ili sklop hladila procesora, koristite termalno mazivo isporučeno u kompletu kako biste osigurali prenošenje topline.

- 1 Nanesite novo termalno mazivo na vrh procesora.
- 2 Postavite ventilator procesora i sklop hladila preko procesora.
- 3 Poravnajte pričvrstne vijke na ventilatoru procesora i sklopu hladila procesora s otvorima za vijke na matičnoj ploči.
- 4 Pritegnite pričvrstne vijke koji pričvršćuju ventilator procesora i sklop hladila procesora na matičnu ploču.
- 5 Priključite kabel ventilatora procesora na priključak na matičnoj ploči (FANCPU1). Pogledajte „Komponente matične ploče” na stranici 15.

Nakon zamjene

- 1 Ponovno postavite kućište ventilatora. Pogledajte „Ponovno postavljanje kućišta ventilatora” na stranici 20.
- 2 Ponovno postavite pokrov računala. Pogledajte „Ponovno postavljanje pokrova računala” na stranici 18.
- 3 Slijedite upute u „Nakon rada na unutrašnjosti računala” na stranici 11.

Procesor

 **UPOZORENJE:** Prije rada na unutrašnjosti računala pročitajte sigurnosne upute koje ste dobili s računalom i slijedite korake u „Prije nego počnete” na stranici 9. Dodatne sigurnosne informacije potražite na početnoj stranici za sukladnost sa zakonskim odredbama na dell.com/regulatory_compliance.

Uklanjanje procesora

Predradnje

- 1 Uklonite pokrov računala. Pogledajte „Uklanjanje pokrova računala” na stranici 17.
- 2 Uklonite kućište ventilatora. Pogledajte „Uklanjanje kućišta ventilatora” na stranici 19.
- 3 Uklonite ventilator procesora i sklop hladila procesora. Pogledajte „Uklanjanje ventilatora procesora i sklop hladila procesora” na stranici 63.

Postupak

- 1 Pritisnite dolje i gurnite polugu dalje od procesora kako biste ga oslobodili iz sigurnosnog jezička.
- 2 Pritisnite zasun za oslobađanje pokrova procesora za otvaranje pokrova.

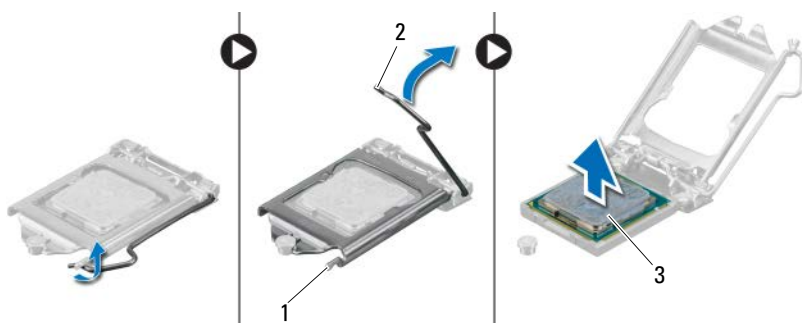

- 1 sigurnosni jezičak 2 poluga za otpuštanje
3 procesor

△ OPREZ: Prilikom uklanjanja procesora ne dodirujte nijedan od pinova unutar utora i pazite da na pinove u utoru nešto ne padne.

- 3 Otvorite pokrov procesora i lagano podignite procesor dalje od utora procesora.

Ponovno postavljanje procesora

Postupak

- 1 Raspakirajte novi procesor pazeći da pritom ne dodirnete donju stranu procesora.

△ OPREZ: Morate pozicionirati procesor točno u utor procesora kako biste izbjegli oštećenje procesora.

- 2 Ako poluga za otpuštanje ležišta nije u potpunosti ispružena, postavite je u taj položaj.
- 3 Poravnajte usjeka na procesoru s jezičcima za poravnavanje na utoru.
- 4 Poravnajte 1-pin kuta procesora s 1-pinom u kutu utora procesora i potom postavite procesor u utor procesora.

Procesor lagano postavite u utor i provjerite je li pravilno pozicioniran.

- 5 Kada je procesor potpuno nasjeo u utor, zatvorite poklopac procesora.
- 6 Pritisnite zasun za oslobađanje prema dolje i postavite ispod sigurnosnog jezička na pokrovu procesora.

△ **OPREZ: Osigurajte da je utor pokrova procesora pozicioniran ispod položaja za poravnanje.**

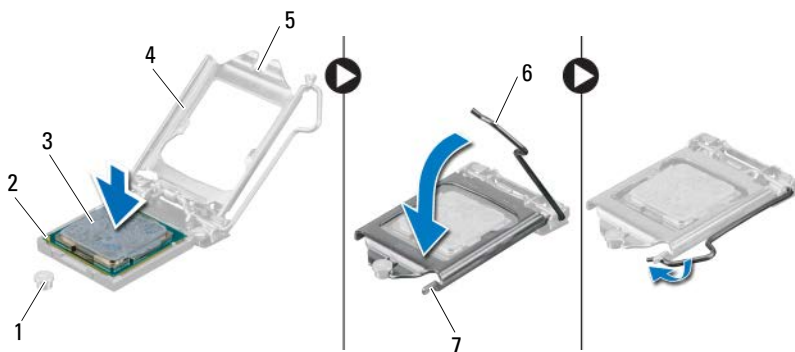



- | | | |
|-------------------------|--------------------------|------------------------|
| 1 položaj za poravnanje | 2 1-pin u kutu procesora | 3 procesor |
| 4 pokrov procesora | 5 utor pokrova procesora | 6 poluga za otpuštanje |
| 7 sigurnosni jezičak | | |

Nakon zamjene

- 1 Ponovno postavite ventilator procesora i sklop hladila procesora. Pogledajte „Ponovno postavljanje ventilatora procesora i sklopa hladila procesora” na stranici 65.
- 2 Ponovno postavite kućište ventilatora. Pogledajte „Ponovno postavljanje kućišta ventilatora” na stranici 20.
- 3 Ponovno postavite pokrov računala. Pogledajte „Ponovno postavljanje pokrova računala” na stranici 18.
- 4 Slijedite upute u „Nakon rada na unutrašnjosti računala” na stranici 11.

Baterija na matičnoj ploči

-  **UPOZORENJE:** Prije rada na unutrašnjosti računala pročitajte sigurnosne upute koje ste dobili s računalom i slijedite korake u „Prije nego počnete” na stranici 9. Dodatne sigurnosne informacije potražite na početnoj stranici za sukladnost sa zakonskim odredbama na dell.com/regulatory_compliance.
-  **UPOZORENJE:** Ako se nepravilno ugradi, baterija može eksplodirati. Zamijenite bateriju smo s istom ili jednakog tipa. Iskorištene baterije odložite u skladu s uputama proizvođača.

Uklanjanje baterije na matičnoj ploči

-  **OPREZ:** Uklanjanje baterije na matičnoj ploči ponovno postavlja postavke BIOS-a na zadane postavke. Preporučuje se da zapišete postavke BIOS-a prije uklanjanja baterije na matičnoj ploči. Za upute o unosu programa za postavljanja sustava pogledajte „Program za postavljanje sustava” na stranici 79.

Predradnje

- 1 Uklonite pokrov računala. Pogledajte „Uklanjanje pokrova računala” na stranici 17.
- 2 Uklonite kućište ventilatora. Pogledajte „Uklanjanje kućišta ventilatora” na stranici 19.
- 3 Uklonite prednju masku. Pogledajte „Uklanjanje prednje maske” na stranici 35.
- 4 Uklonite okvir pogona. Pogledajte „Uklanjanje okvira pogona” na stranici 39.

Postupak

- 1 Locirajte utor za bateriju. Pogledajte „Komponente matične ploče” na stranici 15.
- 2 Pritisnite polugu za otpuštanje baterije dalje od baterije na matičnoj ploči dok ne iskoči.



- 1 poluga za oslobađanje baterije 2 baterija na matičnoj ploči

Ponovno postavljanje baterije na matičnu ploču

Postupak

- 1 Umetnite bateriju u utor tako da je strana s oznakom + okrenuta prema gore, a zatim utisnite bateriju na mjesto.

Nakon zamjene

- 1 Ponovno postavite okvir pogona. Pogledajte „Ponovno postavljanje okvira pogona” na stranici 41.
- 2 Ponovno postavite prednju masku. Pogledajte „Ponovno postavljanje prednje maske” na stranici 37.
- 3 Ponovno postavite kućište ventilatora. Pogledajte „Ponovno postavljanje kućišta ventilatora” na stranici 20.

- 4** Ponovno postavite pokrov računala. Pogledajte „Ponovno postavljanje pokrova računala” na stranici 18.
- 5** Slijedite upute u „Nakon rada na unutrašnjosti računala” na stranici 11.
- 6** Uđite u program za postavljanje sustava i postavite vrijeme i datum. Pogledajte „Ulaz u program za postavljanje sustava” na stranici 79.
- 7** Ažurirajte BIOS postavke s vrijednostima koje ste zabilježili prije uklanjanja baterije na matičnoj ploči. Pogledajte „Program za postavljanje sustava” na stranici 79.

Matična ploča

 **UPOZORENJE:** Prije rada na unutrašnjosti računala pročitajte sigurnosne upute koje ste dobili s računalom i slijedite korake u „Prije nego počnete” na stranici 9. Dodatne sigurnosne informacije potražite na početnoj stranici za sukladnost sa zakonskim odredbama na dell.com/regulatory_compliance.

Uklanjanje matične ploče

Predradnje

- 1 Uklonite pokrov računala. Pogledajte „Uklanjanje pokrova računala” na stranici 17.
- 2 Uklonite kućište ventilatora. Pogledajte „Uklanjanje kućišta ventilatora” na stranici 19.
- 3 Uklonite prednju masku. Pogledajte „Uklanjanje prednje maske” na stranici 35.
- 4 Uklonite okvir pogona. Pogledajte „Uklanjanje okvira pogona” na stranici 39.
- 5 Uklonite memorijske module. Pogledajte „Uklanjanje memorijskih modula” na stranici 21. Zabilježite koji je modul uklonjen iz kojeg DIMM utora kako bi se memorijski modul mogao instalirati u isti tor nakon zamjene matične ploče.
- 6 Uklonite mini-karticu, ako postoji. Pogledajte „Uklanjanje mini-kartice” na stranici 31.
- 7 Uklonite sve kartice PCI Express, ako postoje. Pogledajte „Uklanjanje kartica PCI Express” na stranici 27.
- 8 Uklonite ventilator procesora i sklop hladila procesora. Pogledajte „Uklanjanje ventilatora procesora i sklop hladila procesora” na stranici 63.
- 9 Uklonite procesor. Pogledajte „Uklanjanje procesora” na stranici 67.

Postupak

 **NAPOMENA:** Servisna oznaka vašeg računala pohranjena je na matičnoj ploči. Morate ući u servisnu oznaku u BIOS-u nakon što zamijenite matičnu ploču.

 **NAPOMENA:** Prije isključivanja kabela iz matične poče, zapamtite lokacije priključaka kako biste ih točno ponovno priključili nakon što zamijenite matičnu ploču.

- 1 Odspojite sve kabele iz njihovih priključaka na matičnoj ploči.
- 2 Uklonite vijke kojima je matična ploča pričvršćena za kućište.
- 3 Podignite matičnu ploču i izvadite je iz kućišta.

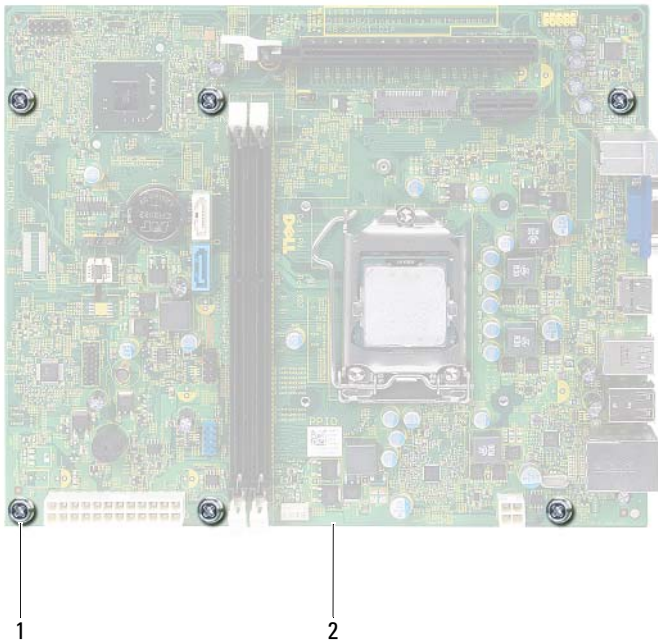

1 vijci (6)

2 matična ploča

- 4 Provjerite jesu li matična ploča koju ste izvadili i zamjenska matična ploča identične.



NAPOMENA: Neke komponente i konektori na zamjenskoj ploči mogu se nalaziti na drukčijim mjestima u usporedbi s komponentama i konektorima na postojećoj matičnoj ploči.



NAPOMENA: Postavke premosnika na zamjenskoj ploči su tvornički prethodno postavljene.

Ponovno postavljanje matične ploče

Postupak

- 1 Lagano postavite matičnu ploču u kućište i umetnite je prema stražnjem dijelu računala.
- 2 Ponovno pritegnite vijke koji pričvršćuju matičnu ploču za kućište.
- 3 Usmjerite i priključite kabele koje ste odspojili iz priključaka na matičnoj ploči.



NAPOMENA: Za informacije o priključcima matične ploče pogledajte „Komponente matične ploče” na stranici 15.

Nakon zamjene

- 1 Ponovno postavite procesor. Pogledajte „Ponovno postavljanje procesora” na stranici 68.
- 2 Ponovno postavite prednju masku. Pogledajte „Ponovno postavljanje prednje maske” na stranici 37.
- 3 Ponovno postavite kućište ventilatora. Pogledajte „Ponovno postavljanje kućišta ventilatora” na stranici 20.
- 4 Ponovno postavite ventilator procesora i sklop hladila procesora. Pogledajte „Ponovno postavljanje ventilatora procesora i sklopa hladila procesora” na stranici 65.
- 5 Ponovno postavite sve kartice PCI Express, ako postoje. Pogledajte „Ponovno postavljanje kartica PCI Express” na stranici 29.
- 6 Ponovno postavite mini-karticu, ako postoji. Pogledajte „Ponovno postavljanje mini-kartice” na stranici 33.

- 7 Ponovo postavite memorijske module. Pogledajte „Ponovno postavljanje memorijskog modula” na stranici 23.
- 8 Ponovno postavite okvir pogona. Pogledajte „Ponovno postavljanje okvira pogona” na stranici 41.
- 9 Ponovno postavite pokrov računala. Pogledajte „Ponovno postavljanje pokrova računala” na stranici 18.
- 10 Slijedite upute u „Nakon rada na unutrašnjosti računala” na stranici 11.

Unošenje servisne oznake u BIOS

- 1 Uključite računalo.
- 2 Pritisnite <F2> za vrijeme POST-a (testiranje komponenti sustava) kako biste otvorili program za postavljanje sustava.
- 3 Idite do glavne kartice i unesite servisnu oznaku u polje **Service Tag Setting** (Postavi servisnu oznaku).



NAPOMENA: Polje Postavi servisnu oznaku omogućuje vam ručni unos servisne oznake samo kad ne postoji servisna oznaka.

Program za postavljanje sustava

Pregled

Koristite program za podizanje sustava za:

- dobivanje informacija o hardveru instaliranom na računalu, poput količine RAM-a, veličini tvrdog pogona i tako dalje
- promjeni informacija o konfiguraciji sustava
- postavite ili promijenite opcije za odabir korisnika, poput korisničke zaporke, vrstu instaliranog tvrdog pogona, omogućite ili onemogućite osnovne uređaja i tako dalje



NAPOMENA: Prije promjene postavki programa za postavljanje sustava, preporučuje se da zapišete podatke sa zaslona programa za postavljanje sustava za buduću upotrebu.

Ulaz u program za postavljanje sustava

- 1 Uključite (ili ponovno pokrenite) računalo.
- 2 Kada se prikaže logotip DELL, pratite na zaslonu kada se prikaže poruka za pritiskanje F2 i odmah pritisnite <F2>.



NAPOMENA: Poruka F2 označava da je tipkovnica inicijalizirana. Ova se poruka može prikazati vrlo brzo, stoga morate pratiti zaslon i odmah pritisnuti <F2>. Ako pritisnete <F2> prije nego što se pojavi poruka F2, taj pritisak tipke neće vrijediti. Ako čekate predugo i pojavi se logotip operativnog sustava, nastavite čekati sve dok ne ugledate Microsoft Windows radnu površinu. Potom, isključite računalo i pokušajte ponovno. Pogledajte „Isključite računalo i priključene uređaje” na stranici 9.

Zasloni programa za postavljanje sustava

Zaslon za postavljanje sustava prikazuje tekuće ili promjenjive informacije za konfiguraciju vašeg računala. Informacije na zaslonu su podijeljene na tri područja: **stavka postavljanja**, aktivni **zaslon pomoći** i **funkcije tipki**.

<p>Stavka postavljanja — Ovo se polje prikazuje na lijevoj strani prozora programa za postavljanje sustava. Ovo polje je popis kojim se moguće kretati, a sadrži značajke koje definiraju konfiguraciju vašeg računala, uključujući instalirani hardver, štednju energije i sigurnosne značajke.</p> <p>Krećite se popisom pomoću tipki sa strelicama gore i dolje. Kada je opcija označena, zaslon Zaslon Pomoć prikazuje više informacija o toj opciji i dostupne postavke.</p>	<p>Zaslon Pomoć — prikazuje se na desnoj strani prozora postavljanja sustava i sadrži informacije za svaku opciju koja je navedena u Stavka za postavljanje. U ovom polju možete vidjeti podatke o svom računalu i napraviti izmjene u trenutačnim postavkama.</p> <p>Pritisnite tipke sa strelicama gore ili dolje za označavanje opcije. Pritisnite <Enter> kako biste aktivirali taj odabir i vratili se u Stavka za postavljanje.</p> <p>NAPOMENA: Ne mogu se mijenjati sve postavke navedene u Stavka za postavljanje.</p>
<p>Funkcije tipki — Ovo se polje prikazuje ispod Zaslon Pomoć i na njemu se nalazi popis tipaka i njihovih funkcija u sklopu aktivnog polja programa za postavljanje sustava.</p>	

Opcije programa za postavljanje sustava



NAPOMENA: Ovisno o vašem računalu i ugrađenim uređajima, stavke iz ovog odjeljka će se možda prikazati jednako kao na ovom popisu, a možda i neće.

Glavno — Informacije o sustavu

Revizija BIOS-a	Prikazuje broj izdanja BIOS-a
Datum ugrađivanja BIOS-a	Prikazuje datum ugrađivanja u formatu mm/dd/gggg
Naziv sustava	Prikazuje naziv sustava
Vrijeme sustava	Prikazuje trenutno vrijeme u formatu hh:mm:ss
Datum sustava	Prikazuje trenutni datum u formatu mm/dd/gggg
Servisna oznaka	Prikazuje servisnu oznaku računala, ako postoji
Unos servisne oznake	Prikazuje polje za ručni unos servisne oznake kad ne postoji servisna oznaka
Oznaka sredstva	Prikazuje oznaku sredstva na računalu, ako postoji

Glavno — Informacije o procesoru

Vrsta procesora	Prikazuje vrstu procesora
ID procesora	Prikazuje ID (identifikacijsku oznaku) procesora.
Broj jezgri procesora	Prikazuje jezgre nazivnog procesora
L1 predmemorija procesora	Prikazuje veličinu L1 predmemorije procesora
L2 predmemorija procesora	Prikazuje veličinu L2 predmemorije procesora
L3 predmemorija procesora	Prikazuje veličinu L3 predmemorije procesora

Glavno — Informacije o memoriji

Instalirana memorija	Prikazuje kapacitet ugrađene memorije u MB
Brzina pokretanja memorije	Prikazuje brzinu memorije u MHz
Memorijska tehnologija	Naznačuje vrstu ugrađene memorije

Glavno — SATA informacije

SATA 1

Vrsta uređaja	Prikazuje vrstu uređaja instaliranog na SATA1 priključak
ID uređaja	Prikazuje serijski broj instaliranog uređaja
Veličina uređaja	Prikazuje veličinu instaliranog uređaja, ako je uređaj tvrdi pogon

SATA 2

Vrsta uređaja	Prikazuje vrstu uređaja instaliranog na SATA2 priključak
ID uređaja	Prikazuje serijski broj instaliranog uređaja
Veličina uređaja	Prikazuje veličinu instaliranog uređaja, ako je uređaj tvrdi pogon.

Napredno — CPU značajke

Tehnologija Intel Hyper-Threading	Omogućuje vam da omogućite ili onemogućite način rada Hyper-Threading procesora. Omogućeno ili Onemogućeno (Omogućeno je zadana postavka)
Tehnologija Intel(R) SpeedStep	Omogućuje vam da omogućite ili onemogućite način rada Intel SpeedStep procesora. Omogućeno ili Disabled Onemogućeno (Omogućeno je zadana postavka)

Napredno — CPU značajke (nastavak)

Tehnologija virtualizacije Intel (R)	Omogućuje vam da omogućite ili onemogućite funkciju Intel virtualizacije za procesor Omogućeno ili Onemogućeno (Omogućeno je zadana postavka)
Podrška za CPU XD	Omogućuje ili onemogućuje način rada Onemogućeno izvršenje za procesor Omogućeno ili Onemogućeno (Omogućeno je zadana postavka)
Ograničenje CPUID vrijednosti	Omogućuje vam da ograničite maksimalnu vrijednost standardne CPUID funkcije koju će procesor podržati Omogućeno ili Onemogućeno (Onemogućeno je zadana postavka)
Podrška više jezgri	Omogućuje vam da odredite hoće li procesor imati omogućenu jednu ili sve jezgre Omogućeno ili Onemogućeno (Omogućeno je zadana postavka) Omogućeno - sve jezgre; onemogućeno - samo jedna jezgra
Tehnologija Intel (R) Turbo Boot	Omogućuje vam da omogućite ili onemogućite način rada tehnologije Intel turbo boot za procesor Omogućeno ili Onemogućeno (Omogućeno je zadana postavka)

Napredno — USB konfiguracija

Prednji USB ulazi	Omogućuje vam da omogućite ili onemogućite prednje USB ulaze na računalu Omogućeno ili Onemogućeno (Omogućeno je zadana postavka)
Stražnji USB ulazi	Omogućuje vam da omogućite ili onemogućite stražnje USB ulaze na računalu Omogućeno ili Onemogućeno (Omogućeno je zadana postavka)

Napredno — Konfiguracija ugrađenih uređaja

Ugrađeni audio kontroler	Omogućuje vam da omogućite ili onemogućite audio kontroler Omogućeno ili Onemogućeno (Omogućeno je zadana postavka)
SATA način rada	Omogućuje vam konfiguraciju načina rada integriranog upravljačkog uređaja za tvrdi pogon ATA način rada; AHCI način rada (AHCI način rada je zadana postavka) OPREZ: Promjena SATA načina rada može spriječiti podizanje operacijskog sustava.
Ugrađeni LAN kontroler	Omogućuje vam da omogućite ili onemogućite LAN kontroler Omogućeno ili Onemogućeno (Omogućeno je zadana postavka)
Ugrađeni LAN ROM za podizanje sustava	Omogućuje vam da podignete sustav s mreže Omogućeno ili Onemogućeno (Onemogućeno je zadana postavka)

Podizanje sustava

Tipka NumLock	Omogućuje vam da postavite status tipke Num Lock tijekom podizanja sustava Uključeno ili isključeno (Uključeno je po zadanoj postavci)
Pogreške tipkovnice	Omogućuje vam da omogućite ili onemogućite prikaz pogreški vezano za tipkovnicu tijekom podizanja sustava Prijavi ili Ne prijavljuj (Prijavi je zadana postavka)

Podizanje sustava (*nastavak*)

Podrška s USB kod podizanja sustava	Omogućuje vam da omogućite ili onemogućite podizanje sustava s USB uređaja za pohranu velikog kapaciteta poput tvrdog pogona, optičkog pogona, USB ključa itd. Omogućeno ili Onemogućeno (Onemogućeno je zadana postavka)
Način podizanja	Određuje niz podizanja sustava iz dostupnih uređaja
1. uređaj za podizanje	Prikazuje prvi uređaj za podizanje sustava
2. uređaj za podizanje	Prikazuje drugi uređaj za podizanje sustava
3. uređaj za podizanje	Prikazuje treći uređaj za podizanje sustava
4. uređaj za podizanje	Prikazuje četvrti uređaj za podizanje sustava
5. uređaj za podizanje	Prikazuje peti uređaj za podizanje sustava

Napajanje

Podizanje preko integrirane LAN/WLAN	Omogućuje da vaše računalo bude napajano preko posebnih LAN ili bežičnih LAN signala Omogućeno ili Onemogućeno (Onemogućeno je zadana postavka)
Obnova napajanja	Omogućuje vam da konfigurirate ponašanje računala nakon obnove kvara napajanja Isključeno, uključeno ili zadnje stanje napajanja (Isključeno je zadana postavka)
Automatsko uključivanje	Omogućuje vam da omogućite ili onemogućite računalu da se automatski uključi Omogućeno ili Onemogućeno (Onemogućeno je zadana postavka)
Način rada automatskim uključivanjem	Omogućuje vam da postavite automatsko uključivanje računala svaki dan ili na prethodno odabrani datum; ova opcija može se konfigurirati samo kad je omogućen način rada automatskog uključivanja Svaki dan ili Na odabrani dan (Na odabrani dan je zadana postavka)

Napajanje (*nastavak*)

Automatsko uključivanje na datum	Omogućuje vam da postavite datum na koji se računalo automatski mora uključiti; ova opcija može se konfigurirati samo kad je omogućen način rada automatskog uključivanja 1 do 31 (15 je zadana postavka)
Automatsko uključivanje na vrijeme	Omogućuje vam da postavite vrijeme na koji se računalo automatski mora uključiti; ova opcija može se konfigurirati samo kad je omogućen način rada automatskog uključivanja ss:mm:ss (12:30:30 je zadana postavka)

Sigurnost

Zaporka nadzornika	Prikazuje status zaporkе nadzornika
Zaporka korisnika	Prikazuje status zaporkе korisnika
Postavi zaporku nadzornika	Omogućuje postavljanje, promjenu ili brisanje zaporkе nadzornika
Razina pristupa korisnika	Omogućuje vam da postavite razine pristupa za korisnike Nema pristupa, Samo prikaz, Ograničeno ili Puni pristup (Puni pristup je zadana postavka) <ul style="list-style-type: none">• Nema pristupa: Ograničava korisnike od uređenja opcija programa za postavljanje sustava• Samo prikaz: Omogućuje korisnike samo da prikažu opcije programa za postavljanje sustava• Ograničeno: Omogućuje korisnike da urede određene opcije programa za postavljanje sustava• Puni pristup: Omogućuje korisnike da urede sve opcije programa za postavljanje sustava osim zaporkе nadzornika
Postavljanje zaporkе korisnika	Omogućuje postavljanje, promjenu ili brisanje zaporkа korisnika

Sigurnost (*nastavak*)

Provjera zaporke	Omogućuje vam da omogućite potvrdu zaporke kad pokušate ući u program za postavljanje sustava ili kod svakog podizanja računala Postavljanje ili Uvijek (Postavljanje je zadana postavka)
------------------	--------------------------------------------------------------------------------------------------------------------------------------------------------------------------------------------------

Izlaz

Spremi promjene i ponovno postavi	Omogućuje vam da spremite promjene i izađete iz programa za postavljanje sustava
Odbaci promjene i ponovno postavi	Omogućuje vam da odbacite promjene i izađete iz programa za postavljanje sustava
Učitaj zadane postavke	Omogućuje vam da vratite zadane postavke

Redoslijed podizanja sustava

Ova značajka omogućuje vam da promijenite redoslijed uređaja za podizanje sustava.

Opcije za podizanje sustava

- **Disketni pogon** — Računalo se pokušava podići s disketne jedinice. Ako na tvrdom pogonu nema operativnog sustava, računalo će generirati poruku o pogrešci.
- **Tvrđi pogon** — Računalo sustav pokušava podići s primarnog tvrdog pogona. Ako na tvrdom pogonu nema operativnog sustava, računalo će generirati poruku o pogrešci.
- **CD/DVD/CD-RW pogon** — računalo se pokušava podići s optičkog pogona. Ako nema diska u pogonu ili ako disk nije za podizanje, računalo generira poruku o pogrešci.
- **USB uređaj za pohranu** — Umetnite memorijski uređaj u USB ulaz i ponovno pokrenite računalo. Kad se prikaže F12 Opcije za podizanje u donjem lijevom kutu zaslona pritisnite <F12>. BIOS otkriva uređaj i dodaje opciju USB flash u izbornik za podizanje sustava.

 **NAPOMENA:** Za podizanje sustava s USB uređaja taj se uređaj mora omogućiti za podizanje sustava. Kako biste se uvjerali da je s uređaja moguće podizanje sustava, pogledajte dokumentaciju uređaja.

- **Mreža** — Računalo sustav pokušava podići s mreže. Ako na mreži nema operativnog sustava, računalo će generirati poruku o pogrešci.

 **NAPOMENA:** Za podizanje s mreže osigurajte da je u programu za postavljanje sustava omogućena opcija Ugrađeni LAN ROM za podizanje sustava. Pogledajte „Program za postavljanje sustava” na stranici 79.

Promjena redoslijeda podizanja sustava za trenutačno podizanje sustava

Ovu funkciju možete koristiti za promjenu trenutnog redoslijeda podizanja sustava, na primjer za podizanje sustava s optičkog pogona ili Dell Diagnostics s medija *Upravljači i uslužni programi*. Prethodni redoslijed podizanja je vraćen na sljedeće podizanje sustava.

- 1 Ako sustav podižete s USB uređaja, priključite USB uređaj na USB ulaz.
- 2 Uključite (ili ponovno pokrenite) računalo.
- 3 Kad se prikaže F2 postavljanje, F12 Opcije za podizanje u donjem lijevom kutu zaslona pritisnite <F12>.

 **NAPOMENA:** Ako čekate predugo i pojavi se logotip operativnog sustava, nastavite čekati sve dok ne ugledate Microsoft Windows radnu površinu. Potom isključite računalo i pokušajte ponovno.

Prikazuje se **Izbornik uređaja za podizanje sustava** s popisom svih dostupnih uređaja za podizanje sustava.

- 4 U **Izborniku uređaja za podizanje sustava** odaberite uređaj s kojeg želite podići sustav.

Na primjer, ako sustav podižete s USB memorijskog ključa, označite **USB uređaj za spremanje** i pritisnite <Enter>.

Promjena redoslijeda podizanja sustava za buduća podizanja sustava

- 1 Ulaz u program za postavljanje sustava. Pogledajte „Ulaz u program za postavljanje sustava” na stranici 79.
- 2 Pomoću tipki sa strelicama označite opciju izbornika **Podizanje sustava** i pritisnite <Enter> kako biste pristupili izborniku.
 -  **NAPOMENA:** Zapišite trenutni redoslijed podizanja sustava u slučaju da ga poželite vratiti.
- 3 Popisom uređaja možete se kretati pomoću tipki sa strelicama nagore i nadolje.
- 4 Pritisnite plus (+) ili minus (–) za promjenu prioriteta uređaja za podizanje sustava.

Brisanje zaboravljenih zaporki

 **UPOZORENJE:** Prije rada na unutrašnjosti računala pročitajte sigurnosne upute koje ste dobili s računalom i slijedite korake u „Prije nego počnete” na stranici 9. Dodatne sigurnosne informacije potražite na početnoj stranici za sukladnost sa zakonskim odredbama na dell.com/regulatory_compliance.

 **UPOZORENJE:** Za brisanje CMOS postavki računalo mora biti isključeno iz električne utičnice.

- 1 Slijedite upute u „Prije nego počnete” na stranici 9.
- 2 Uklonite pokrov računala. Pogledajte „Uklanjanje pokrova računala” na stranici 17.
- 3 Uklonite kućište ventilatora. Pogledajte „Uklanjanje kućišta ventilatora” na stranici 19.
- 4 Pronađite 3-pinski prenosnik za resetiranje zaporka (PSWDCLR1) na matičnoj ploči. Pogledajte „Komponente matične ploče” na stranici 15.
- 5 Uklonite priključak 2-pinskog prenosnika s pinova 2 i 3 i postavite ga na pinove 1 i 2.

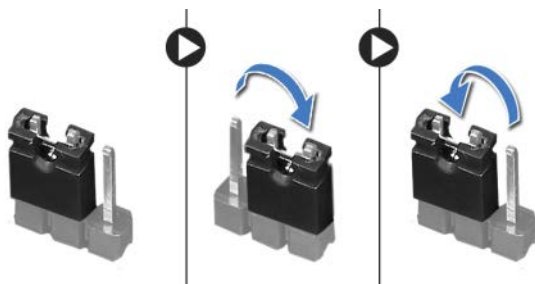

- 6 Uključite računalo kako biste obrisali zaporku.
- 7 Isključite računalo i odvojite računalo i sve priključene uređaja od mrežnog napajanja.
- 8 Uklonite priključak 2-pinskog prenosnika s pinova 1 i 2 i ponovo ga umetnite na pinove 2 i 3 kako biste aktivirali značajku zaporkе.
- 9 Ponovno postavite kućište ventilatora. Pogledajte „Ponovno postavljanje kućišta ventilatora” na stranici 20.
- 10 Ponovno postavite pokrov računala. Pogledajte „Ponovno postavljanje pokrova računala” na stranici 18.
- 11 Priključite svoje računalo i uređaje u električne utičnice i uključite ih.

Brisanje CMOS zaporki

⚠ UPOZORENJE: Prije rada na unutrašnjosti računala pročitajte sigurnosne upute koje ste dobili s računalom i slijedite korake u „Prije nego počnete” na stranici 9. Dodatne sigurnosne informacije potražite na početnoj stranici za sukladnost sa zakonskim odredbama na dell.com/regulatory_compliance.

⚠ UPOZORENJE: Za brisanje CMOS postavki računalo mora biti isključeno iz električne utičnice.

- 1 Slijedite upute u „Prije nego počnete” na stranici 9.
- 2 Uklonite pokrov računala. Pogledajte „Uklanjanje pokrova računala” na stranici 17.
- 3 Uklonite kućište ventilatora. Pogledajte „Uklanjanje kućišta ventilatora” na stranici 19.

- 4 Uklonite prednju masku. Pogledajte „Uklanjanje prednje maske” na stranici 35.
- 5 Uklonite okvir pogona. Pogledajte „Uklanjanje okvira pogona” na stranici 39.
- 6 Pronađite 3-pinski CMOS prenosnik za resetiranje (CMOS1) na matičnoj ploči. Pogledajte „Komponente matične ploče” na stranici 15.
- 7 Uklonite priključak 2-pinskog prenosnika s pinova 2 i 3 i postavite ga na pinove 1 i 2.

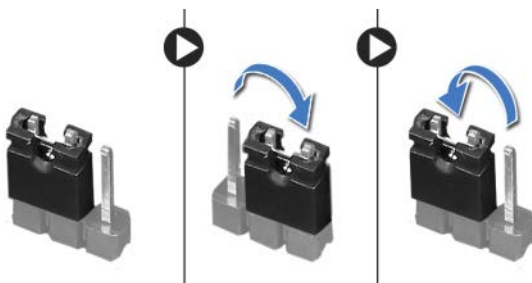

- 8 Pričekajte približno pet sekundi kako biste poništili CMOS postavku.
- 9 Uklonite priključak 2-pinskog prenosnika s pinova 1 i 2 i ponovno ga postavite na pinove 2 i 3.
- 10 Ponovno postavite okvir pogona. Pogledajte „Ponovno postavljanje okvira pogona” na stranici 41.
- 11 Ponovno postavite prednju masku. Pogledajte „Ponovno postavljanje prednje maske” na stranici 37.
- 12 Ponovno postavite kućište ventilatora. Pogledajte „Ponovno postavljanje kućišta ventilatora” na stranici 20.
- 13 Ponovno postavite pokrov računala. Pogledajte „Ponovno postavljanje pokrova računala” na stranici 18.
- 14 Priključite svoje računalo i uređaje u električne utičnice i uključite ih.
- 15 Slijedite upute u „Nakon rada na unutrašnjosti računala” na stranici 11.

Ažuriranje BIOS-a Flash postupkom

BIOS će možda biti potrebno ažurirati kada ažuriranje bude dostupno ili prilikom zamjene matične ploče. Za ažuriranje BIOS-a:

- 1 Uključite računalo.
- 2 Idite na support.dell.com/support/downloads.
- 3 Pronađite datoteku za ažuriranje BIOS-a vašeg računala:



NAPOMENA: Servisna oznaka vašeg računala nalazi se na naljepnici na gornjem dijelu vašeg računala. Za dodatne informacije pogledajte Vodič za brzi početak koji je isporučen s vašim računalom.

Ako imate servisnu oznaku ili kôd za brzu uslugu:

- a Upišite servisnu oznaku ili kôd za brzu uslugu u polje **Servisna oznaka ili kôd za brzu uslugu**.
- b Kliknite na **Pošalji** i nastavite na korak 4.

Ako nemate imate servisnu oznaku ili kôd za brzu uslugu:

- a Odaberite jednu od sljedećih mogućnosti:
 - **Automatski detektiraj servisnu oznaku za mene**
 - **Odaberite iz Moji proizvodi i Popis servisa**
 - **Odaberite iz popisa svih Dell proizvoda**
 - b Kliknite na **Nastavi** i slijedite upute na zaslону.
- 4 Na zaslónu se prikazuje popis rezultata. Kliknite na **BIOS**.
 - 5 Za preuzimanje najnovije BIOS datoteke kliknite na **Preuzmi datoteku**.
 - 6 U prozoru **Molimo odaberite način preuzimanja u nastavku**, kliknite na **Za preuzimanje jedne datoteke preko Preglednika** i potom kliknite na **Preuzmi sada**.
 - 7 U prozoru **Spremi kao**, odaberite odgovarajuću lokaciju za preuzimanje datoteke na svoje računalo.

- 8** Ako se prikaže prozor **Preuzimanje završeno**, kliknite na **Zatvori**.
- 9** Pomaknite se u mapu gdje ste preuzeli datoteku ažuriranja BIOS-a. Ikona datoteke pojavljuje se u vašoj mapi i naziv je jednak preuzetoj datoteci za ažuriranje BIOS-a.
- 10** Dva puta kliknite ikonu datoteke za ažuriranje BIOS-a i slijedite upute na zaslonu.

Specifikacije

Kako biste saznali o značajkama i naprednim opcijama dostupnim na vašem stolnom računalu pogledajte **Specifikacije** na support.dell.com/manuals

